



Серия Classic



Проекционный экран с электроприводом

www.classic-solution.ru

Основные сведения	3
Меры предосторожности	4
Технические характеристики	5
Конструкция экрана	6
Электрическая схема экрана.....	6
Порядок эксплуатации	6
Рекомендации по эксплуатации	8
Уход и обслуживание	9

Благодарим Вас за выбор проекционного экрана Classic Solution

Надеемся, что он долгие годы будет служить Вам верой и правдой.
Для того, что бы сделать работу с экраном удобной и безопасной, пожалуйста, ознакомьтесь с данной инструкцией перед началом эксплуатации экрана

На экраны Classic Solution установлен гарантийный срок **12 месяцев** с момента продажи (если не указано иное)

Гарантия не распространяется на экраны, имеющие механические повреждения, а также на повреждения, возникшие вследствие неправильной эксплуатации, хранения или перевозки
Смотрите информацию об условиях гарантии и адресах сервисных центров на www.classic-solution.ru

Примечание.

Проекционные экраны с электроприводом подлежат обязательной сертификации. Информацию о действующих сертификатах ГОСТ-Р и добровольных сертификатах смотрите на www.classic-solution.ru

Технические характеристики могут быть изменены без предварительного уведомления. Следите за обновлениями на www.classic-solution.ru



ME61



Перед началом эксплуатации экрана ознакомьтесь с данной инструкцией

Во избежание выхода изделия из строя и преждевременного старения полотна

- не бросайте изделие при транспортировке и хранении
- не располагайте (не храните) вблизи открытых источников огня и нагревательных приборов
- не допускайте механических повреждений
- рекомендуется не хранить экран в развернутом виде
- при установке и свертывании экрана соблюдайте последовательность действий согласно инструкции
- по возможности не эксплуатируйте экран в пыльных, задымленных помещениях
- не подвергайте полотну экрана длительному воздействию прямых солнечных лучей и не располагайте его вблизи источников тепла
- не используйте для мытья экранов моющие абразивные порошки, химически активные растворы кислот и щелочей, растворители
- не рекомендуется хранение экрана при температуре ниже 0С
- используйте для подключения экрана только сеть переменного тока 200-250 v50 Гц
- храните экран в свернутом состоянии, отключенным от электросети

Для обеспечения личной безопасности

- для монтажа экрана необходимо не менее двух человек
- строго соблюдайте порядок монтажа и подключения согласно инструкции
- не разбирайте корпус экрана самостоятельно
- не допускайте механического повреждения переключателя, шнура и вилки

Во избежание поражения электрическим током производите все работы с экраном только после его отключения от электросети

Уход за полотном экрана

- экраны с типом покрытия полотен белое матовое (MW), с усилением (PM, PG) и высококонтрастное серое (HG) допускается мыть с помощью влажной губки, смоченной в слабом мыльном растворе, либо протирать мягкой салфеткой
- экраны с бисерным покрытием полотен (GB и CB) допускается чистить мягкой сухой щеткой

Типы покрытий полотен экранов серии Classic

Тип покрытия	Кoeff. усиления	Угол обзора	Структура полотна
MW	1,0	160°	Черный ПВХ – текстильная основа – белый ПВХ
HG	0,8	160°	Черный ПВХ – текстильная основа – серый ПВХ
GB	2,4	75°	Черный ПВХ – текстильная основа – белый ПВХ - микросферы
CB	1,8	80°	Черный ПВХ – текстильная основа – серый ПВХ- микросферы

Хранение экрана

- храните в сухом помещении при температуре от 0С до +30С, исключив попадание прямых солнечных лучей на изделие
- При длительных перерывах в эксплуатации отключайте экран от электросети

Рекомендуемое расположение проектора

рис. 1 - для типов полотен MW, HG
 рис. 2 - для типов полотен PM, PG
 рис. 3 - для типов полотен GB, CB

Для экранов с полотнами GB, CB не рекомендуется применение проекторов с короткофокусной оптикой



рис. 1

рис. 2

рис. 3

Рекомендуемое расположение зрителей

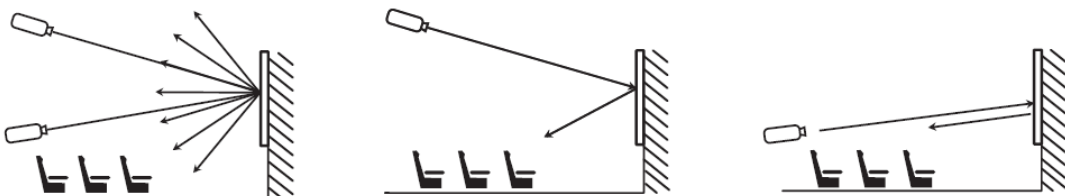
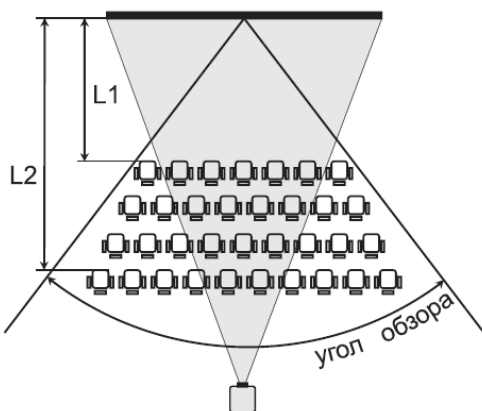

- зрители должны находиться в пределах угла обзора, соответствующего типу покрытия полотна вашего экрана
- расстояние от экрана до первого ряда зрителей (L1 на рис. 4) должно быть не менее половины ширины экрана
- расстояние от экрана до первого ряда зрителей (L2 на рис. 4) не должно превышать шестикратную ширину экрана
- Оптимальное расположение для просмотра - на расстоянии от 1,5-2 до 3-4 ширин экрана. Нижний край экрана должен быть расположен несколько ниже уровня глаз зрителей (примерно на 1/8 высоты экрана)
- вся плоскость полотна экрана должна быть видна каждому зрителю
- Для экранов с полотнами GB, CB не рекомендуется размещение зрителей ближе 4м от экрана



Основные размеры экранов с электроприводом серии Classic

Размер экрана, см	Видимая часть, см	Диагональ, см	Формат	Масса экрана, кг
120x120	114x114	161	1:1	8
160x160	152x152	215		9
180x180	174x174	246		10
200x200	194x194	274		11
220x220	214x214	303		11
240x240	234x234	331		15
280x280	270x270	382		32
300x300	290x290	410	36	
160x120	150x113	188	4:3	10
180x135	170x128	213		15
200x150	190x143	238		11
220x165	210x158	263		14
240x180	230x173	288		15
280x210	270x203	338		17
300x225	290x218	363		19
360x270	350x263	438	26	
420x315	410x308	513	31	
160x90	148x83	170	16:9	9
180x102	170x97	196		10
200x113	190x107	218		11
220x124	210x118	241		11
240x135	230x129	264		15
280x158	270x152	310		32
300x169	290x163	333		36
360x203	350x197	402		40
420x420	410x231	471	43	

Конструкция экрана

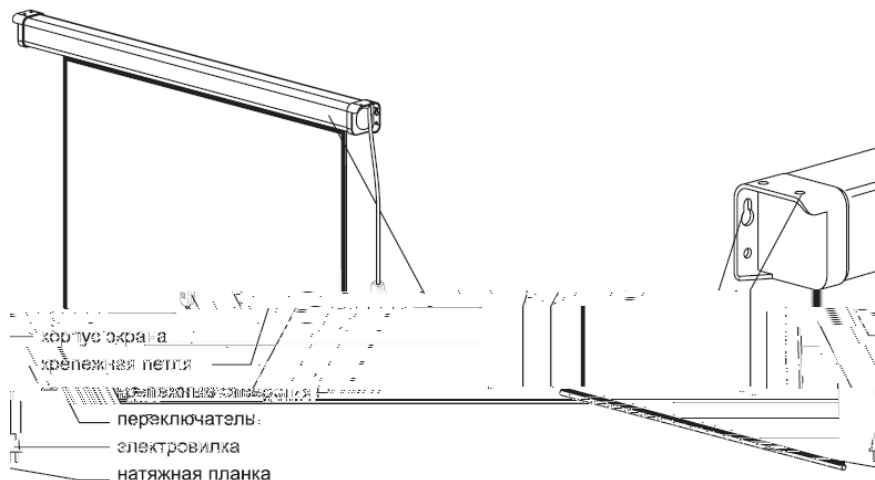

Монтаж, подключение и эксплуатация



Рис. 1



Рис. 2

Для комфортного просмотра нижний край экранного полотна должен находиться на высоте не менее 1 м от пола

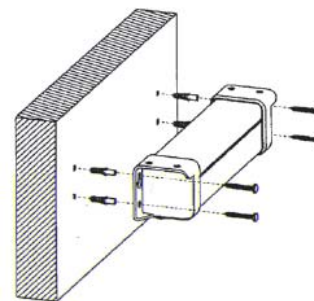
Электрическая схема экрана

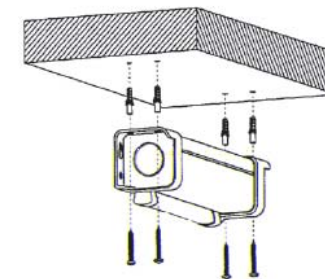
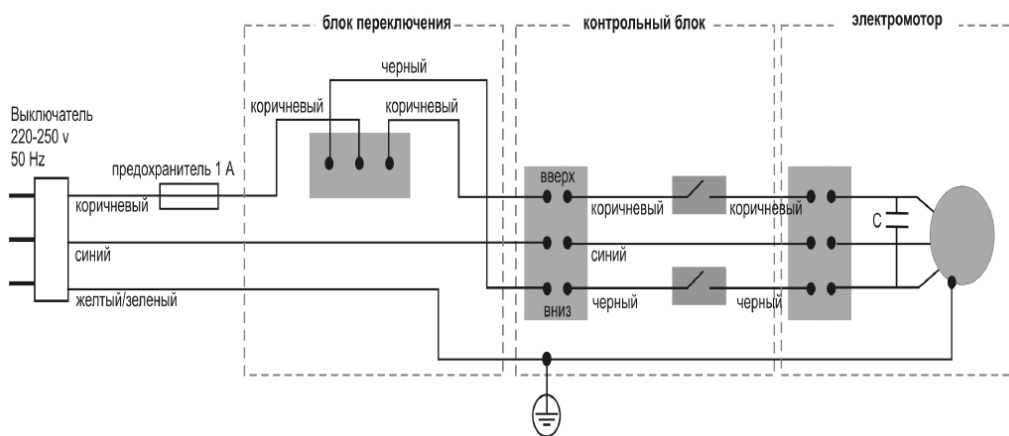

Монтаж экрана

- выберите один из способов крепления (рис. 1-2) с учетом размера вашего экрана и расположения зрителей.
- при необходимости закрепите переключатель на стене так, чтобы он был доступен при полностью развернутом экране
- подключите вилку в розетку электрической сети 200 v 50 Гц

Разворачивание экрана

- нажмите кнопку переключателя в положении “вниз” и разверните экран до нужного вам размера. Для остановки переведите кнопку переключателя в положение “стоп” *

* В максимально развернутом положении экрана двигатель остановится автоматически

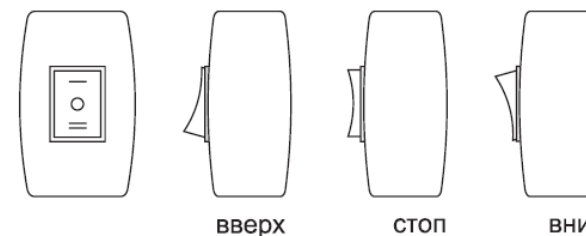

Свертывание экрана

- нажмите кнопку переключателя в положении “вверх”
- рекомендуется отключить свернутый экран от сети